

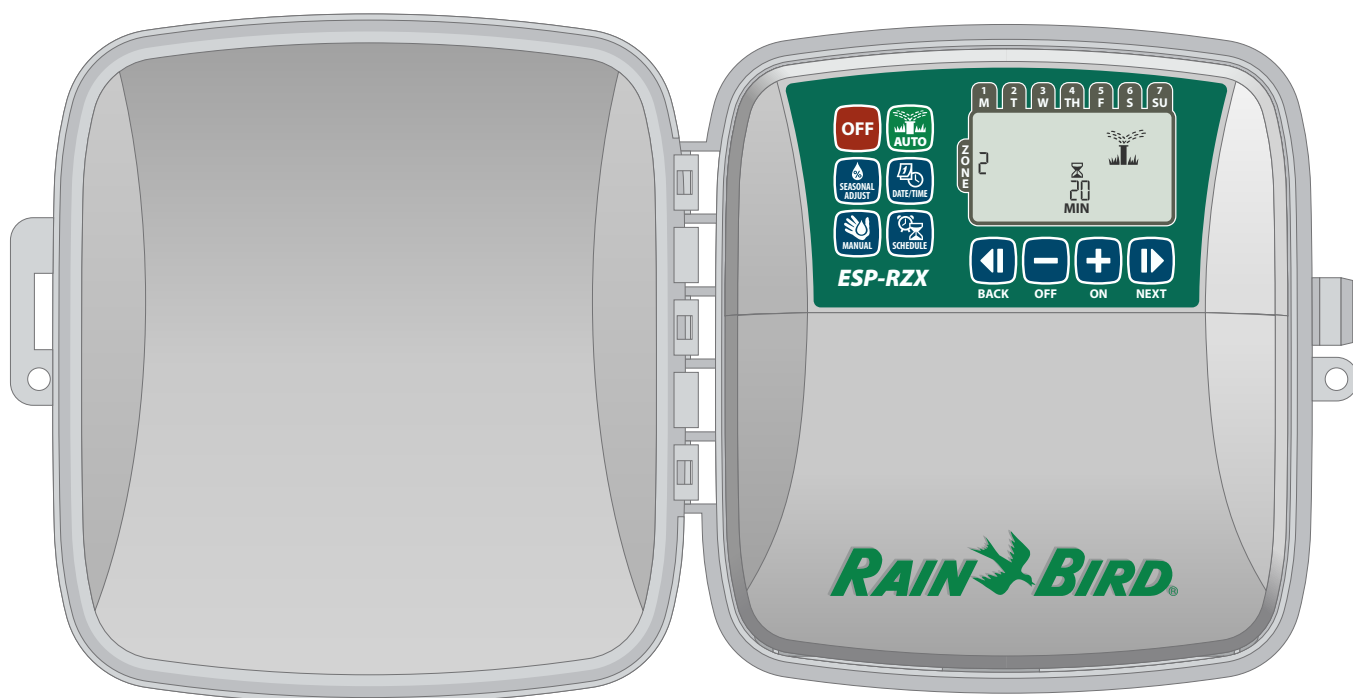

Sterownik ESP-RZX

Podręcznik instalacji i instrukcja obsługi





Sterownik ESP-RZX

Podręcznik instalacji i instrukcja obsługi

Spis treści

Wprowadzenie

Witamy w Rain Bird	1
Charakterystyka sterownika	1
Elementy sterujące i wskaźniki	1
Funkcje przycisków.....	1

Normalne działanie

Tryb automatyczny	2
Wyłączanie	2

Programowanie podstawowe

Data/Godzina	2
Planowanie nawadniania w strefach	3
Wybieranie strefy.....	3
Ustawianie czasu działania nawadniania	3
Ustawianie godziny rozpoczęcia nawadniania	3
Ustawianie dni rozpoczęcia nawadniania.....	4
Wybrane dni	4
Dni nieparzyste	4
Dni parzyste.....	4
Co kilka dni.....	5

Funkcje dodatkowe

Nawadnianie ręczne	5
Nawadniaj WSZYSTKIE (ALL) strefy:.....	5
Nawadniaj JEDNĄ (ONE) strefę:.....	6
Regulacja sezonowa	6

Instalacja

Model wewnętrzny	7
Montaż sterownika.....	7
Podłączanie zasilania.....	7
Model zewnętrzny	8
Montaż sterownika.....	8
Podłączanie zasilania.....	8
Połączenia przewodów	10
Podłączanie zaworów stref.....	10
Podłączanie zaworu głównego.....	10
Podłączanie przełącznika	
uruchamiania pompy.....	11
Podłączanie czujnika deszczu.....	11

Opcje i funkcje specjalne

Instalacja baterii	12
Przycisk Reset	12
Obejście czujnika deszczu	12
Ustawianie obejścia dla wszystkich stref.....	12

Rozwiązywanie problemów

Wykrywanie błędów	13
Problemy z nawadnianiem	13
Usterki elektryczne	13

Tabela programowania **14** |

Wprowadzenie

Witamy w Rain Bird

Dziękujemy za zakup sterownika ESP-RZX firmy Rain Bird.

Od ponad siedemdziesięciu lat firma Rain Bird zajmuje pozycję lidera w branży nawadniania, dostarczając najwyższej jakości produkty i usługi zapewniające najnowocześniejsze systemy gospodarki wodnej.

Sterownik ESP-RZX

Kupiony przez Państwa sterownik Rain Bird jest skonstruowany tak, aby przez wiele lat stanowił zaawansowane narzędzie do sterowania nawadnianiem.

W niniejszym podręczniku przedstawiamy krok po kroku instrukcję instalacji oraz obsługi sterownika ESP-RZX.

Elementy sterujące i wskaźniki

Łatwy w programowaniu interfejs użytkownika umożliwia szybką i wydajną konfigurację niestandardowych planów nawadniania.

Funkcje przycisków

Wyłączenie (Off)

Powoduje natychmiastowe anulowanie aktywnego nawadniania i wyłącza nawadnianie automatyczne.

Regulacja sezonowa (Seasonal Adjust)

Wydłużanie lub skracanie czasu trwania nawadniania [Czas działania (Run Times)] dla wszystkich stref.

Nawadnianie ręczne (Manual Watering)

Natychmiast uruchamia nawadnianie dla wszystkich stref lub dla jednej dowolnej strefy.

Planowanie strefy (Zone Schedule)

Umożliwia tworzenie niestandardowych planów nawadniania, uruchamianych o określonych godzinach, na określony czas i w określonych odstępach czasowych.

Automatyczny (Auto)

Nawadnianie jest uruchamiane automatycznie zgodnie z zaprogramowanym planem nawadniania.

Data/Godzina (Date/Time)

Umożliwia ustawienie bieżącej daty i godziny.

Wyświetlacz

Wyświetla informacje dotyczące programowania oraz bieżący stan nawadniania.

Przyciski Dalej/Wstecz (Next/Back)

Zaznaczanie opcji programowania.

Przyciski + lub -

Regulacja ustawień programu.



Charakterystyka sterownika

Sterownik ESP-RZX udostępnia różnorodne zaawansowane funkcje gospodarki wodnej, w tym:

- Programowanie strefowe umożliwiające niezależne planowanie nawadniania dla różnych obszarów (stref), na podstawie określonych wymagań wodnych charakteryzujących poszczególne obszary.
- Programy można ustawiać tak, aby nawadnianie odbywało się w wybrane dni tygodnia, parzyste lub nieparzyste dni kalendarzowe lub w dowolnie ustawionych przez użytkownika odstępach czasowych, dzięki czemu możliwa jest większa elastyczność i kontrola nad planami nawadniania.
- Opcja różnych godzin rozpoczęcia nawadniania umożliwia uruchamianie tego samego programu wielokrotnie tego samego dnia.
- Funkcja regulacji sezonowej umożliwia szybką regulację czasu trwania nawadniania w zależności od pogody lub innych warunków.
- Funkcja ręcznego nawadniania umożliwia jednoczesne nawadnianie wszystkich stref lub po jednej strefie na raz.
- Złącza akcesoriów zapewniają możliwość rozbudowy systemu w przyszłości.

Normalne działanie



Automatyczny (Auto)

Nawadnianie jest uruchamiane automatycznie zgodnie z zaprogramowanym planem nawadniania.

- ▶ Naciśnij przycisk **AUTOMATYCZNY (AUTO)**, aby wznowić normalne działanie, gdy programowanie zostanie zakończone oraz w celu monitorowania aktywnego nawadniania.



UWAGA: O ile nie zostanie naciśnięty przycisk **WYŁ. (OFF)**, sterownik domyślnie powróci do trybu **AUTOMATYCZNEGO (AUTO)** po upływie 10 minut, jeżeli w tym czasie nie nastąpi żadne programowanie (naciśnięcie przycisków).

W trybie automatycznym:

Na wyświetlaczu pokazywana jest bieżąca godzina, data oraz dzień tygodnia:

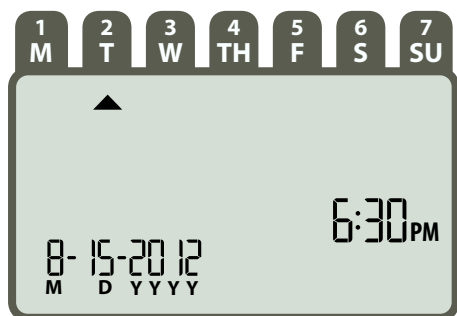

Podczas nawadniania:

Na wyświetlaczu miga symbol zraszacza, numer aktywnej strefy oraz pozostały czas działania nawadniania dla danej strefy.

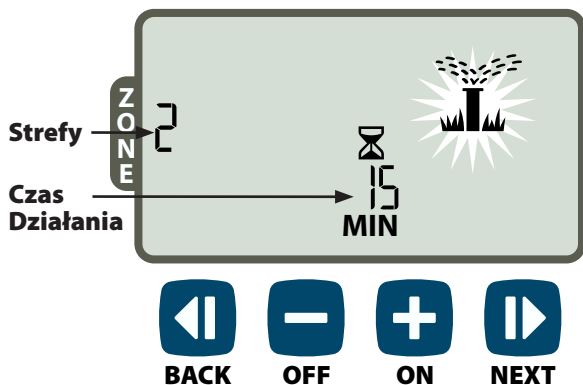

- ▶ Naciśnij przycisk **+** lub **-**, aby dostosować według potrzeb pozostały czas działania nawadniania dla aktywnej strefy.
- ▶ Naciśnij przycisk **DALEJ (NEXT)**, aby natychmiast anulować nawadnianie w aktywnej strefie i przejść do następnej strefy w kolejce nawadniania.



Wyłączanie (Off)

Powoduje natychmiastowe anulowanie aktywnego nawadniania i wyłącza nawadnianie automatyczne.

- ▶ Naciśnij przycisk **WYŁ. (OFF)**, aby natychmiast anulować wszystkie aktywne czynności nawadniania.

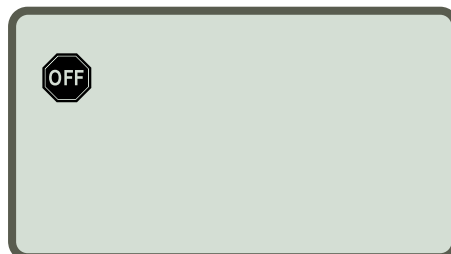

Zaprogramowane plany nawadniania pozostają zapisane w pamięci, nawet jeżeli sterownik jest wyłączony lub jeżeli nastąpi utrata zasilania.



UWAGA: Naciśnij przycisk **AUTOMATYCZNY (AUTO)**, aby wznowić normalną pracę. Automatyczne nawadnianie **NIE** zostanie uruchomione, jeżeli sterownik pozostanie w trybie **WYŁ. (OFF)**.

Programowanie podstawowe



Data/Godzina (Date/Time)

Umożliwia ustawienie bieżącej daty i godziny.

- ▶ Naciśnij przycisk **DATA/GODZINA (DATE/TIME)**.
- ▶ Naciśnij przycisk **+** lub **-**, aby ustawić miesiąc (M), następnie naciśnij przycisk **DALEJ (NEXT)**, aby wybrać i ustawić dzień (D), następnie rok (YYYY).

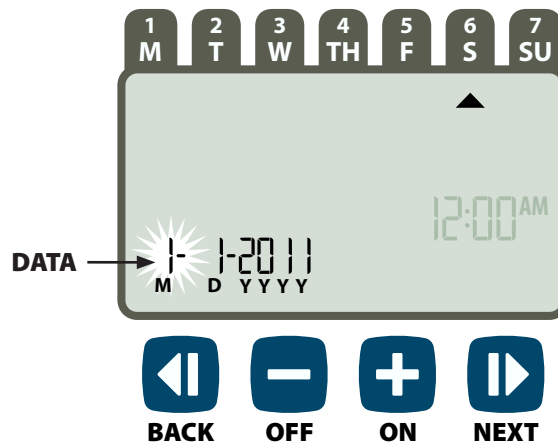

- ▶ Naciśnij przycisk **+** lub **-**, aby ustawić godzinę (upewniając się, że ustawienie AM/PM jest prawidłowe); następnie naciśnij przycisk **DALEJ (NEXT)**, aby zaznaczyć i ustawić minuty.

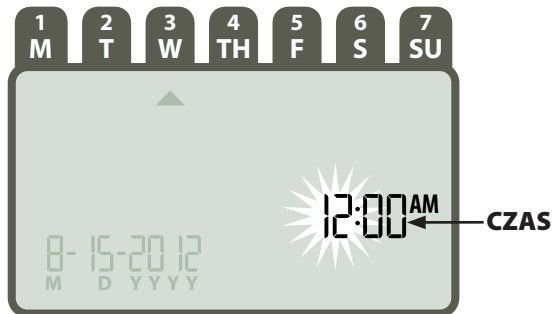

- ! **UWAGA:** Aby zachować datę i godzinę w przypadku braku zasilania, można włożyć dwie baterie AAA. Aby uzyskać szczegółowe informacje, patrz „Instalacja baterii”.



Planowanie strefy (Zone Schedule)

Umożliwia tworzenie niestandardowych planów nawadniania, uruchamianych o określonych godzinach, na określony czas i w określonych odstępach czasowych.

- ▶ Naciśnij przycisk **PLANOWANIA STREFY (ZONE SCHEDULE)**.

1 Zaznacz strefę

Strefy to wyznaczone obszary (przykładowo „Ogród różany”), które użytkownik definiuje jako obszary do nawadniania. Aby uzyskać szczegółowe informacje, patrz „Tabela programowania”.

- ▶ Naciśnij przycisk **+** lub **-**, aby wybrać numer żądanej strefy, następnie naciśnij przycisk **DALEJ (NEXT)**.

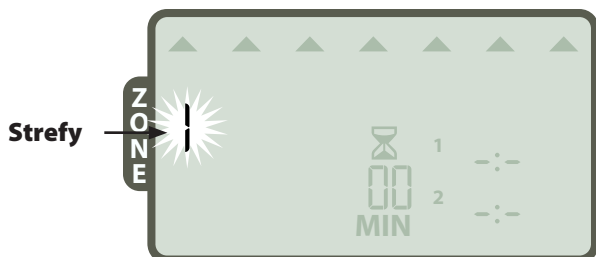

2 Ustawianie czasu działania nawadniania

Czas działania nawadniania (Run Times) to okres (na przykład 20 minut), na który ustawione jest nawadnianie.

- ! **UWAGA:** Czas działania można ustawić w przedziale od 1 do 199 minut.

- ▶ Naciśnij przycisk **+** lub **-**, aby ustawić żądany czas działania (MIN), a następnie naciśnij przycisk **DALEJ (NEXT)**.

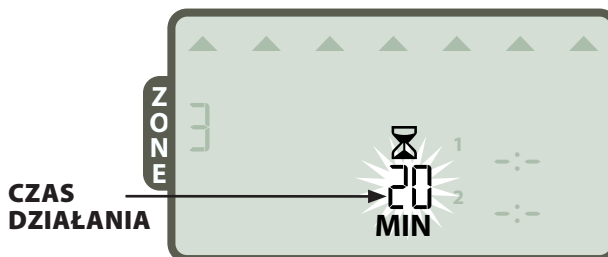

3 Ustawianie godziny rozpoczęcia nawadniania

Godziny rozpoczęcia nawadniania (Start Times), to ustawione godziny rozpoczęcia nawadniania.

- ! **UWAGA:** Dla każdej strefy dostępnych jest maksymalnie sześć godzin rozpoczęcia (Start Times) (1-6).

- ▶ Naciśnij przycisk **+** lub **-**, aby ustawić pierwszą godzinę rozpoczęcia (upewniając się, że ustawienie AM/PM jest prawidłowe), a następnie naciśnij przycisk **DALEJ (NEXT)**.

- ! **UWAGA:** Regulacja godziny rozpoczęcia nawadniania jest ustawiona na 10-minutowe kroki.

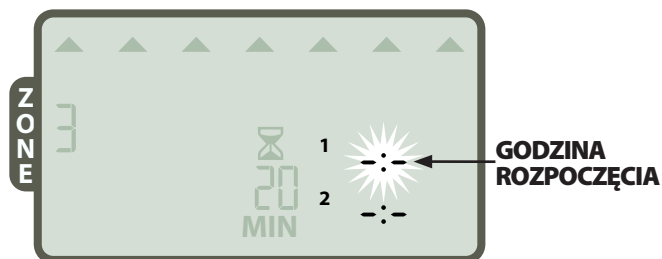

- ↻ **POWTÓRZ** w zależności od potrzeb, aby ustawić dodatkowe godziny rozpoczęcia nawadniania dla danej strefy.

! **UWAGA:** Naciśnięcie przycisku **DALEJ (NEXT)** podczas gdy na ekranie miga **WYŁ (OFF)** spowoduje przejście do Kroku 4.

4 Ustawianie dni rozpoczęcia nawadniania

Dni rozpoczęcia nawadniania (Start Days), to dni kalendarzowe lub odstępy czasowe (na przykład poniedziałek, środa i piątek), w które dozwolone jest nawadnianie.

- ▶ Naciśnij przycisk **+** lub **-**, aby wybrać jedną z czterech dostępnych opcji dnia rozpoczęcia nawadniania:
 - a. **Wybrane dni (Custom Days)** – Aby zaplanować nawadnianie na wybrane dni tygodnia, **przejdź do punktu 4a.**
 - b. **Dni nieparzyste (Odd Days)** – Aby zaplanować nawadnianie na wszystkie nieparzyste dni kalendarzowe (1, 3, 5...29, itd.), **przejdź do punktu 4b.**
 - c. **Dni parzyste (Even Days)** – a Aby zaplanować nawadnianie na wszystkie parzyste dni kalendarzowe (2, 4, 6...30, itd.), **przejdź do punktu 4c.**
 - d. **Co kilka dni (Cyclic days)** – a Aby zaplanować nawadnianie co określony czas (co 2 dni lub co 3 dni, itp.), **przejdź do punktu 4d.**

4a Wybrane dni (Custom Days)

- ▶ Naciśnij przycisk **+** lub **-**, aby wybrać , a następnie naciśnij przycisk **DALEJ (NEXT)**.

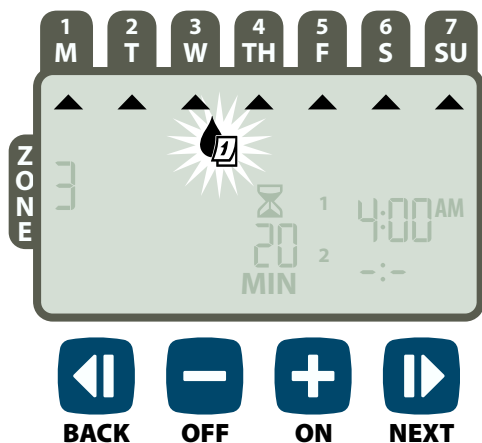

- ▶ Naciśnij przycisk **WŁ. (ON)** (aby włączyć) lub **WYŁ. (OFF)** (aby wyłączyć) migający wybrany dzień. Kursor przejdzie do następnego wybranego dnia.

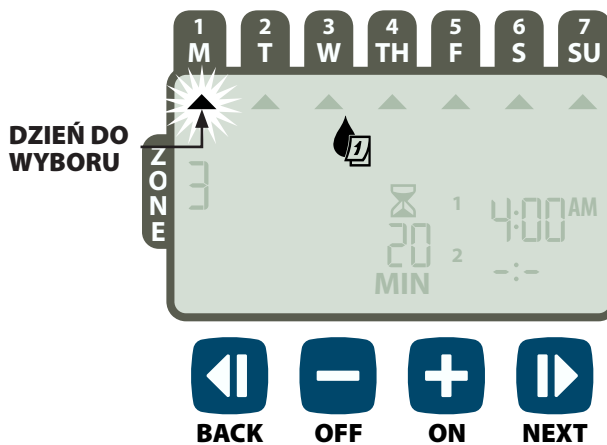

- ▶ Naciśnij **WŁ. (ON)** lub **WYŁ. (OFF)**, aby ustawić wszystkie kolejne dni tygodnia zależnie od potrzeb.

4b Dni nieparzyste (Odd Days)

- ▶ Naciśnij przycisk **+** lub **-**, aby wybrać , a następnie naciśnij przycisk **DALEJ (NEXT)**.

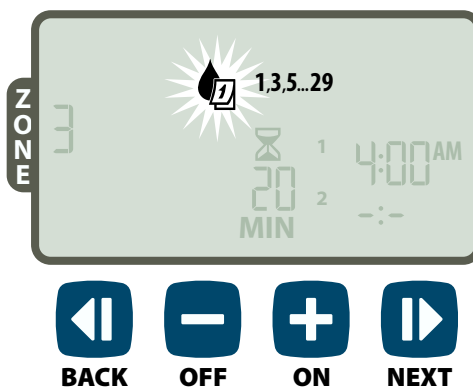

4c Dni parzyste (Even Days)

- ▶ Naciśnij przycisk **+** lub **-**, aby wybrać , a następnie naciśnij przycisk **DALEJ (NEXT)**.

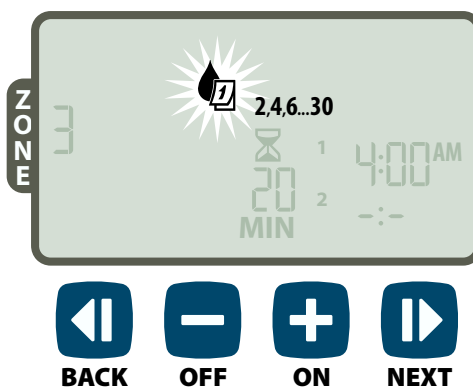

4d Co kilka dni (Cyclic days)

- Naciśnij przycisk **+** lub **-**, aby wybrać , a następnie naciśnij przycisk **DALEJ (NEXT)**.

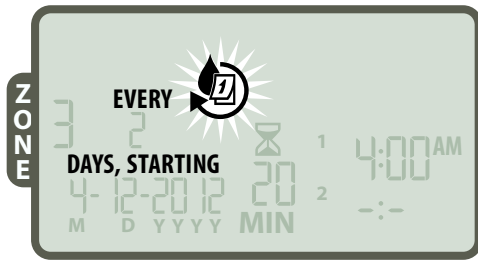

- Naciśnij przycisk **+** lub **-**, aby ustawić żądany cykl dni, a następnie naciśnij przycisk **DALEJ (NEXT)**.

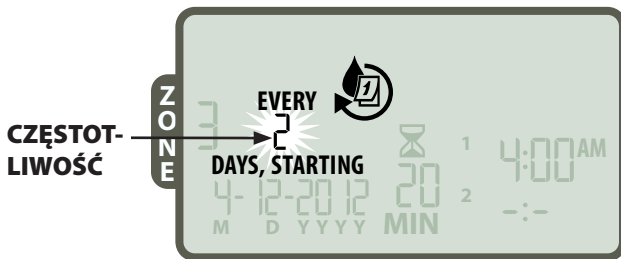

- Naciśnij przycisk **+** lub **-**, aby ustawić żądaną datę rozpoczęcia nawadniania, a następnie naciśnij przycisk **DALEJ (NEXT)**.

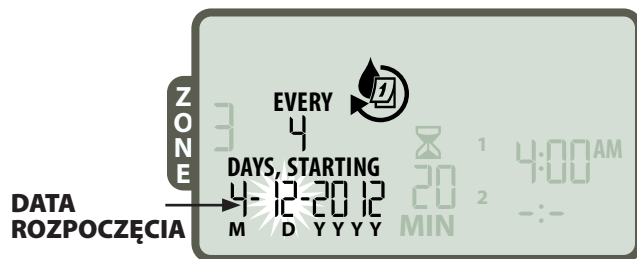

! **UWAGA:** Datę rozpoczęcia nawadniania (Start Date) można ustawić tylko w ramach bieżącego cyklu. Wyświetlacz zawsze aktualizuje informacje, pokazując następnego zaplanowany dzień nawadniania.

NASTĘPNIE

-  **POWTÓRZ** kroki 1-4 w przypadku dodatkowych stref, zależnie od potrzeb.

Funkcje dodatkowe



Nawadnianie ręczne (Manual Watering)

Natychmiast uruchamia nawadnianie dla wszystkich (ALL) stref lub dla jednej (ONE) dowolnej strefy.

Nawadniaj WSZYSTKIE (ALL) strefy:

- Naciśnij przycisk **NAWADNIANIE RĘCZNE (MANUAL WATERING)**.
- Jako wybór domyślny pojawia się opcja **WSZYSTKIE (ALL) strefy**; naciśnij przycisk **DALEJ (NEXT)**, aby kontynuować.

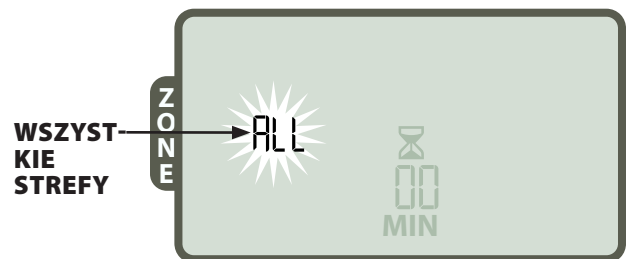

- Naciśnij przycisk **+** lub **-**, aby ustawić żądany czas działania (Run Time), a następnie naciśnij przycisk **DALEJ (NEXT)**, aby rozpocząć nawadnianie.

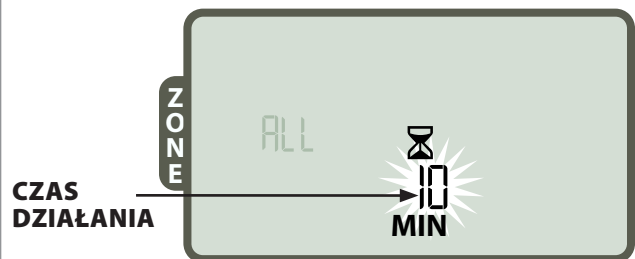

Podczas nawadniania ręcznego:

- ▶ Naciśnij przycisk **+** lub **-**, aby dostosować według potrzeb pozostały czas działania nawadniania dla aktywnej strefy.
- ▶ Naciśnij przycisk **DALEJ (NEXT)**, aby natychmiast anulować nawadnianie w aktywnej strefie i przejść do następnej strefy w kolejce nawadniania.

Nawadniaj JEDNĄ (ONE) strefę:

- ▶ Naciśnij przycisk **NAWADNIANIE RĘCZNE (MANUAL WATERING)**.
- ▶ Naciśnij przycisk **+** lub **-** aby wybrać JEDNĄ (ONE) dowolną strefę, a następnie naciśnij przycisk **DALEJ (NEXT)**.

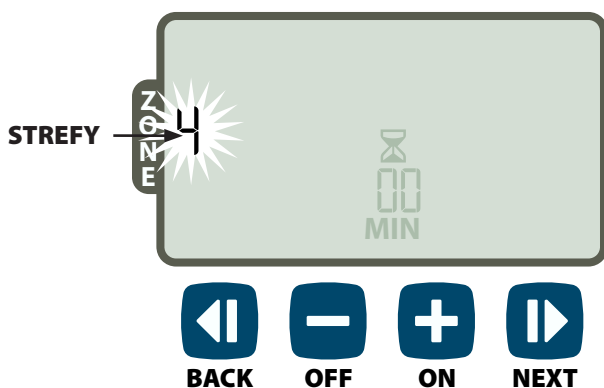

- ▶ Naciśnij przycisk **+** lub **-**, aby ustawić żądany czas działania (Run Time), a następnie naciśnij przycisk **DALEJ (NEXT)**, aby rozpocząć nawadnianie.

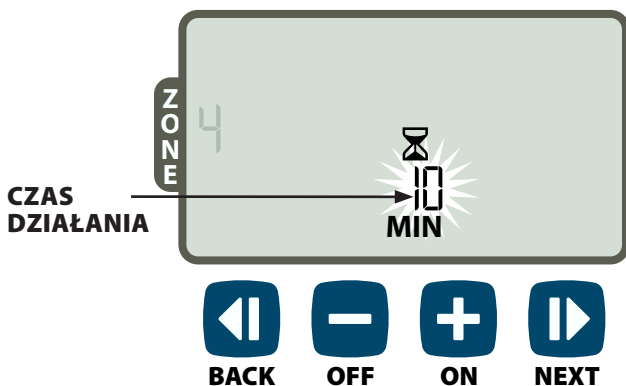

Podczas nawadniania ręcznego:

- ▶ Naciśnij przycisk **+** lub **-**, aby dostosować według potrzeb pozostały czas działania nawadniania dla aktywnej strefy.



Regulacja sezonowa (Seasonal Adjust)

Wydłużenie lub skracanie czasu trwania nawadniania [Czas działania (Run Times)] dla wszystkich stref.

- ▶ Naciśnij przycisk **REGULACJA SEZONOWA (SEASONAL ADJUST)**.
- ▶ Naciśnij przycisk **+** lub **-**, aby zwiększyć lub zmniejszyć ustawienie procentowe REGULACJI SEZONOWEJ (SEASONAL ADJUST).

! **UWAGA:** Wartość REGULACJI SEZONOWEJ (SEASONAL ADJUST) można dostosować w zakresie od -90% do +100%. Na przykład regulacja o +50% oznacza, że czas działania wynoszący 10 minut zostanie wydłużony do 15 minut.

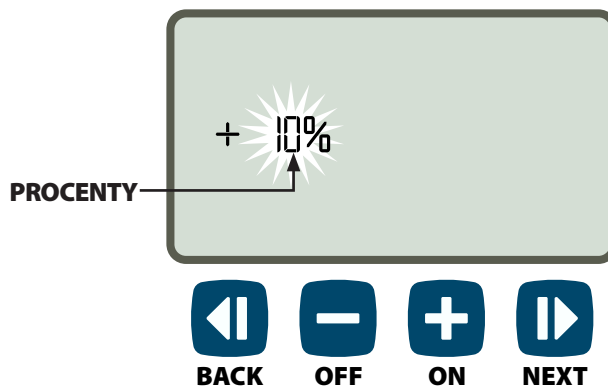

! **UWAGA:** REGULACJA SEZONOWA (SEASONAL ADJUST) dotyczy WSZYSTKICH zaprogramowanych planów nawadniania.

Instalacja

Model wewnętrzny

Montaż sterownika

- ▶ Wybierz odpowiednie miejsce montażu na ścianie wewnętrznej w odległości 1,8 metra od gniazda sieciowego z uziemieniem. Pozostaw miejsce na podłączenie przewodów pod modulem.

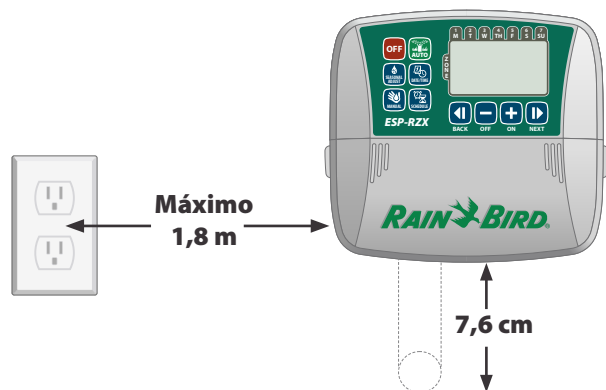

! UWAGA: NIE UŻYWAJ gniazdek sterowanych za pomocą pomocniczych włączników światła lub gniazdek GFI.

- ▶ Chwyć za uchwyty znajdujące się po obu stronach pokrywy wneki na przewody i pociągnij do siebie, aby zdjąć pokrywę.

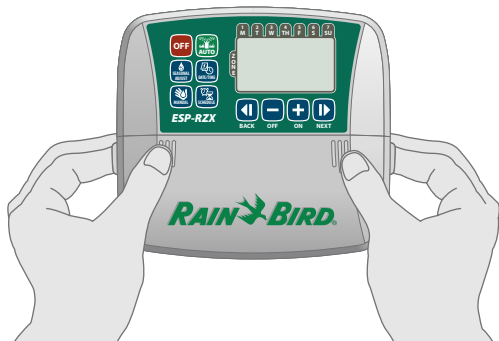

- ▶ Wkręć śrubę montażową w ścianę. Pozostaw łeb śruby wystający na 1/8 cala nad powierzchnię ściany.

! UWAGA: W razie potrzeby użyj dostarczonych w zestawie kotew, aby umożliwić dokładne dokręcenie śrub.

- ▶ Zlokalizuj szczelinę w kształcie dziurki od klucza znajdującą się z tyłu sterownika i dokładnie zawieś moduł na śrubie montażowej.

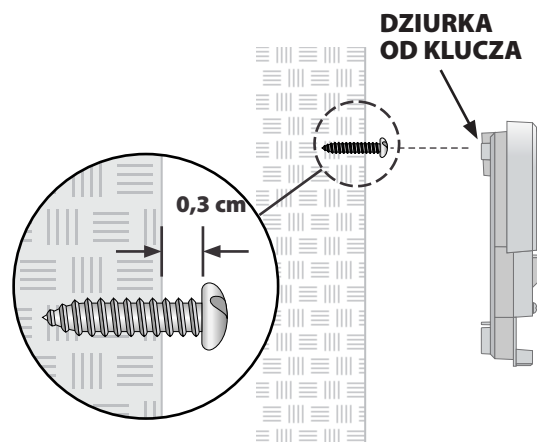

- ▶ Wkręć drugą śrubę montażową w ścianę przez otwór wewnątrz wneki na przewody. Sprawdź, czy moduł jest dokładnie zamocowany na ścianie.

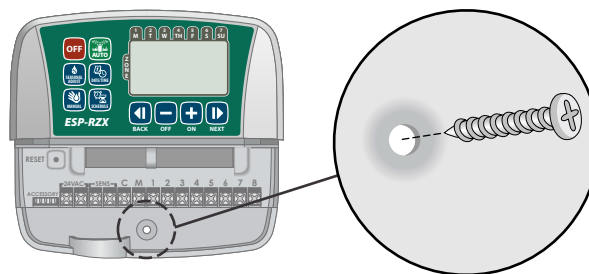

Podłączanie zasilania

- ▶ Poprowadź przewód zasilania transformatora przez otwór kablowy w spodzie urządzenia.
- ▶ Podłącz dwie żyły końcowe przewodu zasilającego do dwóch zacisków 24 V AC sterownika.

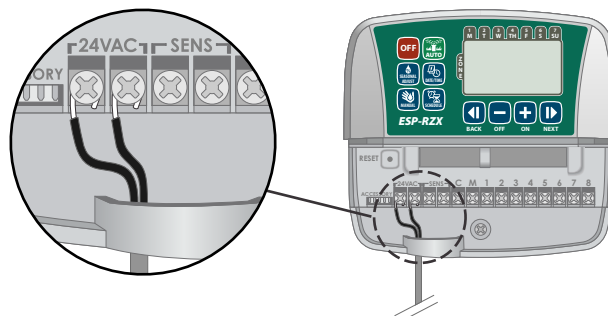

- ▶ Podłącz transformator do gniazda sieciowego.

⚡ OSTRZEŻENIE: NIE PODŁĄCZAJ transformatora do gniazda, dopóki nie wykonasz i nie sprawdzisz wszystkich połączeń przewodów.

Instalacja

Model zewnętrzny

Montaż sterownika

- ▶ Wybierz odpowiednie miejsce montażu z dostępem do zewnętrznego źródła zasilania. Pozostaw odstęp po lewej stronie, aby drzwiczki zawiasowe modułu sterownika mogły się swobodnie otwierać oraz miejsce pod urządzeniem na złącza przewodów.

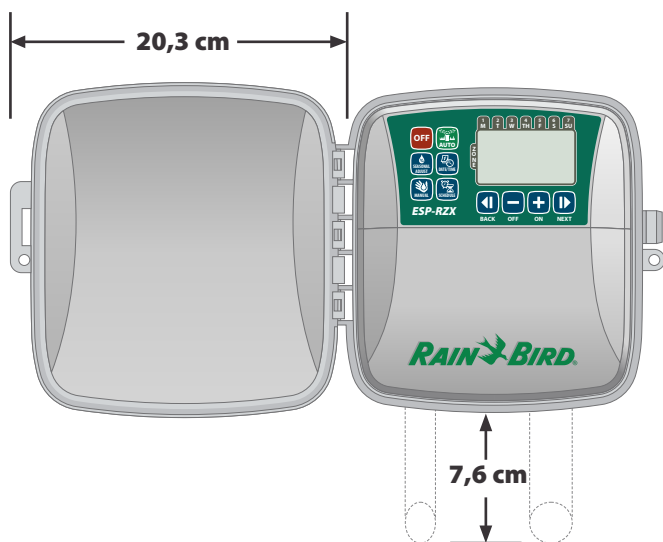

- ▶ Otwórz drzwiczki zewnętrzne sterownika i odchyl w lewo, następnie chwyć pokrywę wnęki kablowej i pociągnij do siebie, aby zdemontować pokrywę.

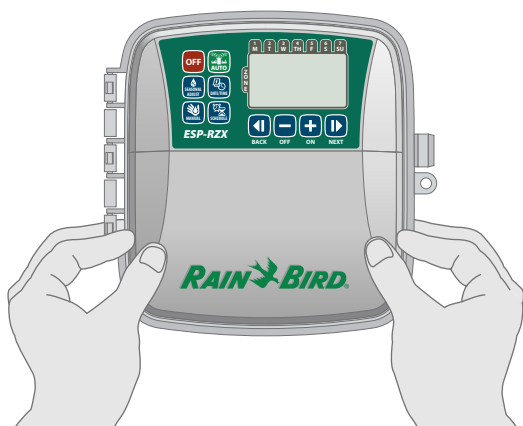

- ▶ Wkręć śrubę montażową w ścianę. Pozostaw łeb śruby wystający na 1/8 cala nad powierzchnię ściany.

! **UWAGA:** W razie potrzeby użyj dostarczonych w zestawie kotew, aby umożliwić dokładne dokręcenie śrub.

- ▶ Zlokalizuj szczelinę w kształcie dziurki od klucza znajdującą się z tyłu sterownika i dokładnie zawieś moduł na śrubie montażowej.

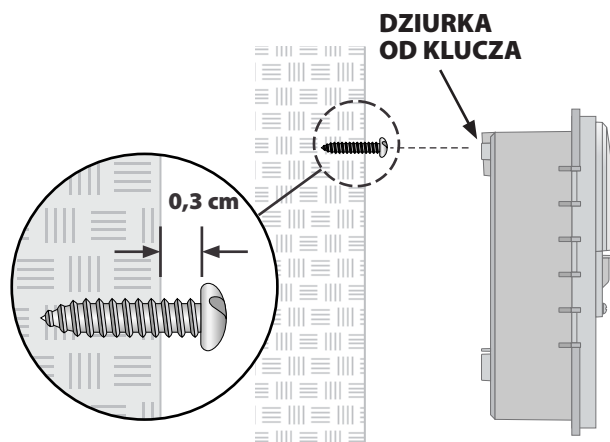

- ▶ Wkręć drugą śrubę montażową w ścianę przez otwór wewnątrz wnęki na przewody. Sprawdź, czy moduł jest dokładnie zamocowany na ścianie.

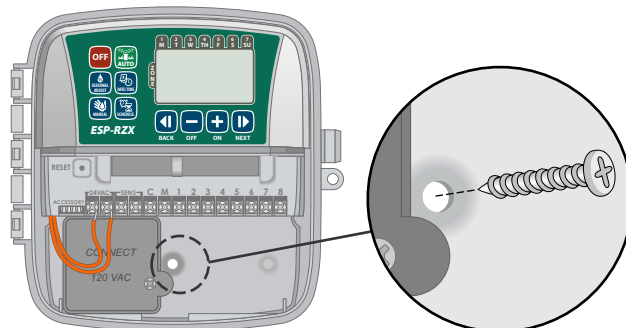

Podłączanie zasilania

Sterownik zewnętrzny ESP-RZX jest wyposażony w wewnętrzny transformator, który zmniejsza napięcie zasilania (120 V AC w modelach przeznaczonych na rynek USA, 230 V AC w modelach przeznaczonych na rynki innych krajów; 240 V AC w modelach przeznaczonych na rynek australijski) do 24 V AC. Należy podłączyć przewody zasilania do trzech przewodów transformatora (linia, przewód zerowy, uziemienie).

⚡ OSTRZEŻENIE: Porażenie prądem może spowodować poważne obrażenia lub śmierć. Przed podłączeniem przewodów zasilania należy upewnić się, że zasilanie jest WYŁĄCZONE.

⚡ OSTRZEŻENIE: Wszystkie połączenia elektryczne oraz prowadzenie przewodów muszą być zgodne z lokalnymi przepisami prawa budowlanego.

- ▶ Znajdź komorę przewodów transformatora znajdującą się w lewym dolnym rogu modułu sterownika. Za pomocą wkrętaka zdejmij pokrywę i odstoń przewody złącza transformatora.

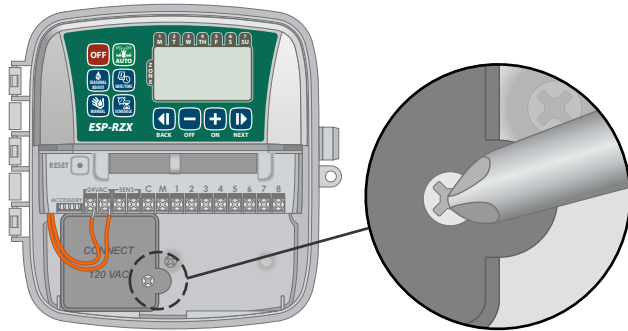

- ▶ Poprowadź trzy przewody zewnętrznego źródła zasilania przez otwór kablowy znajdujący się w spodzie urządzenia do komory przewodów.



UWAGA: W razie potrzeby usuń zaślepkę na spodzie sterownika pod transformatorem i podłącz do modułu przewód 1/2-calowy przewód.

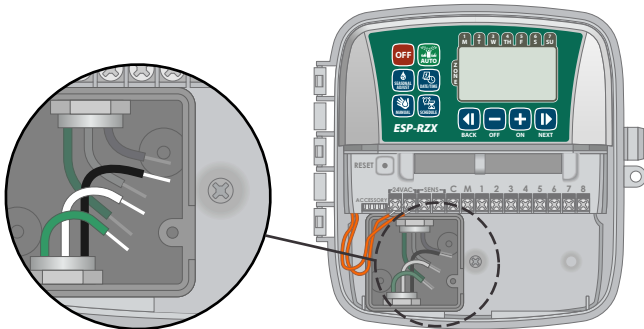

- ▶ Korzystając z dołączonych nakrętek przewodów podłącz przewody zewnętrznego źródła zasilania (dwa zasilania i jeden uziemienia) do przewodów złącza transformatora wewnątrz komory przewodów.



OSTRZEŻENIE: Przewód uziemienia musi być podłączony, aby zapewnić zabezpieczenie przed przepięciem.

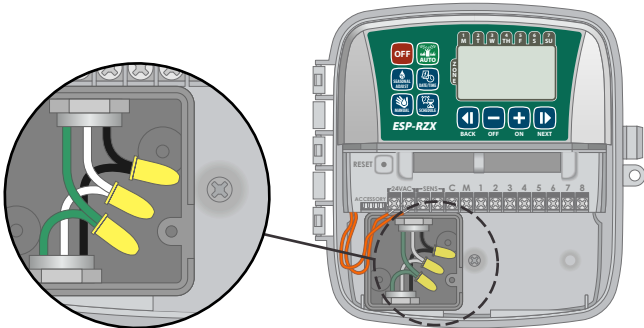

Połączenia przewodów zasilania

120 V AC (USA)

230 V AC (inne kraje)

Czarny przewód zasilania (pod napięciem) do czarnego przewodu transformatora	Czarny przewód zasilania (pod napięciem) do czarnego przewodu transformatora
Biały przewód zasilania (zerowy) do białego przewodu transformatora	Niebieski przewód zasilania (zerowy) do niebieskiego przewodu transformatora
Zielony przewód zasilania (uziemienie) do zielonego przewodu transformatora	Zielono-żółty przewód zasilania (uziemienie) do zielono-żółtego przewodu transformatora

- ▶ Sprawdź, czy wszystkie przewody są prawidłowo połączone, następnie zamontuj z powrotem pokrywę komory przewodów i przykręć ją za pomocą śruby.



OSTRZEŻENIE: NIE włączaj zasilania dopóki nie wykonasz i nie sprawdzisz wszystkich połączeń przewodów.



UWAGA: NIE UŻYWAJ gniazdek sterowanych za pomocą pomocniczych włączników światła lub gniazdek GFI.



UWAGA: To urządzenie nie jest przygotowane do używania przez osoby z ograniczeniami postrzegania lub zaburzeniami psychicznymi i dzieci jak również osoby bez doświadczenia lub wiedzy, chyba że działają pod nadzorem lub po przeszkoleniu przez osobę odpowiedzialną za ich bezpieczeństwo.

Dzieci należy nadzorować, aby nie bawiły się urządzeniem.



OSTRZEŻENIE: W przypadku uszkodzenia przewodu zasilania sterownika zewnętrznego, powinien być on wymieniony na specjalny przewód lub zespół dostępny u producenta lub w autoryzowanym punkcie serwisowym.

W przypadku uszkodzenia przewodu zasilania sterownika wewnętrznego, powinien być on wymieniony przez producenta, autoryzowany punkt serwisowy lub osobę posiadającą odpowiednie kwalifikacje, aby uniknąć zagrożenia bezpieczeństwa.

Połączenia przewodów

Podłącz przewody zaworu każdej strefy oraz (opcjonalnie) zaworu głównego, przekaźnika uruchamiania pompy lub czujnika deszczu.

! UWAGA: W przypadku montażu modelu zewnętrznego wszystkie przewody należy przeprowadzić przez kanał kablowy lub przez zaślepkę z tyłu urządzenia.

Podłączanie zaworów stref

- ▶ Podłącz przewody zasilania od zaworów poszczególnych stref do odpowiednich numerów stref w bloku zacisków sterownika.
- ▶ Podłącz przewód wspólny z każdego z zaworów do wspólnego zacisku (C).

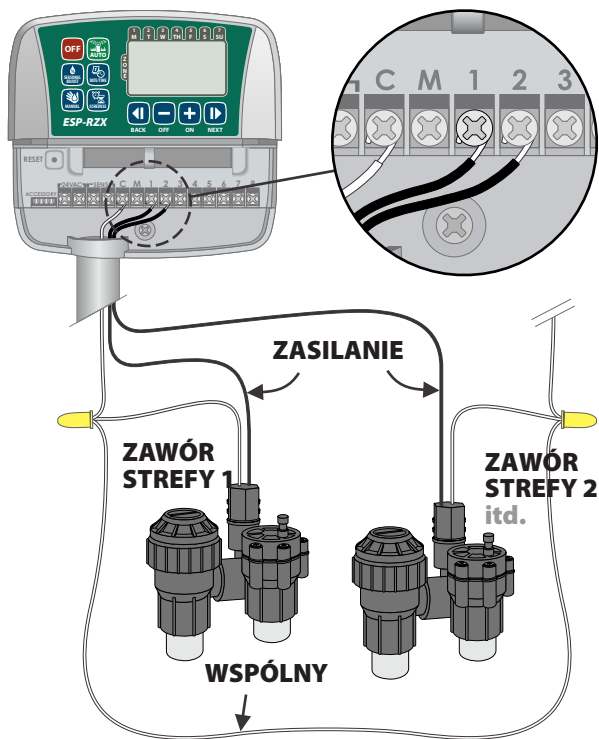

Podłączanie zaworu głównego

Podłącz opcjonalny zawór główny do sterownika ESP-RZX.

- ▶ Podłącz przewód zasilania z zaworu głównego do zacisku głównego (M) w bloku zacisków sterownika.
- ▶ Podłącz przewód wspólny z zaworu głównego do wspólnego zacisku (C).

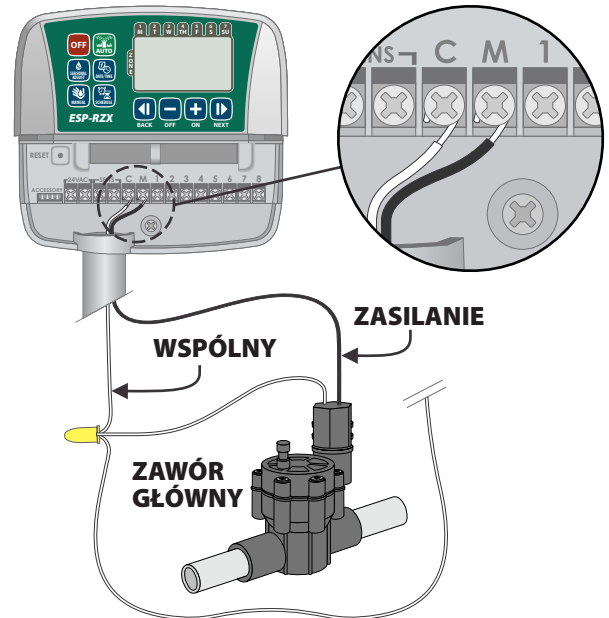

Podłączanie przekaźnika uruchamiania pompy

Podłącz opcjonalny przekaźnik uruchamiania pompy do sterownika ESP-RZX.

Czasami pompy są używane do pobierania wody ze studni lub innego źródła. Jeżeli pompa jest uruchamiana ze sterownika, należy zainstalować przekaźnik uruchamiania pompy.

Przekaźnik uruchamiania pompy podłącza się do sterownika w taki sam sposób jak zawór główny, ale w inny sposób podłącza się go przy źródle wody.

! UWAGA: Sterownik ESP-RZX NIE zapewnia zasilania sieciowego pompy.

- ▶ Podłącz przewód wejściowy przekaźnika od przekaźnika uruchamiania pompy do zacisku głównego (M) w bloku zacisków sterownika.

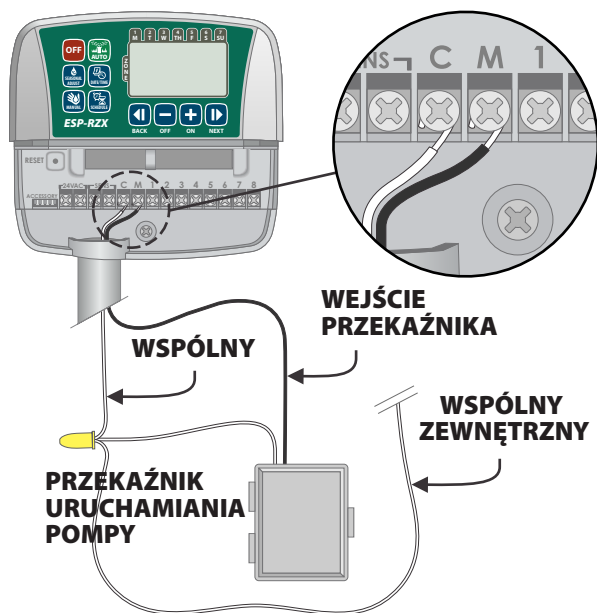

- ▶ Podłącz przewód wspólny od przekaźnika uruchamiania pompy do wspólnego zacisku (C).

! UWAGA: Aby uniknąć ewentualnego uszkodzenia pompy podczas korzystania z przekaźnika uruchamiania pompy, podłącz krótki przewód zwierający z dowolnego zacisku nieużywanej strefy do najbliższego używanego zacisku strefy.

Na przykład, jeżeli model sterownika 4-strefowego jest używany tylko z dwoma strefami, zaciski dla stref 3 i 4 należy podłączyć do najbliższego aktywnego zacisku (w tym przykładzie, strefy 2).

Podłączanie czujnika deszczu

Podłącz opcjonalny czujnik deszczu do sterownika ESP-RZX.

- ▶ Odłącz przewód zwierający na płycie zaciskowej od zacisków SENS.

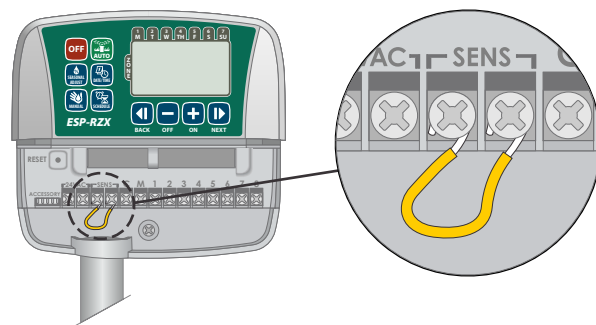

- ▶ Podłącz obydwa przewody czujnika deszczu do zacisków SENS.

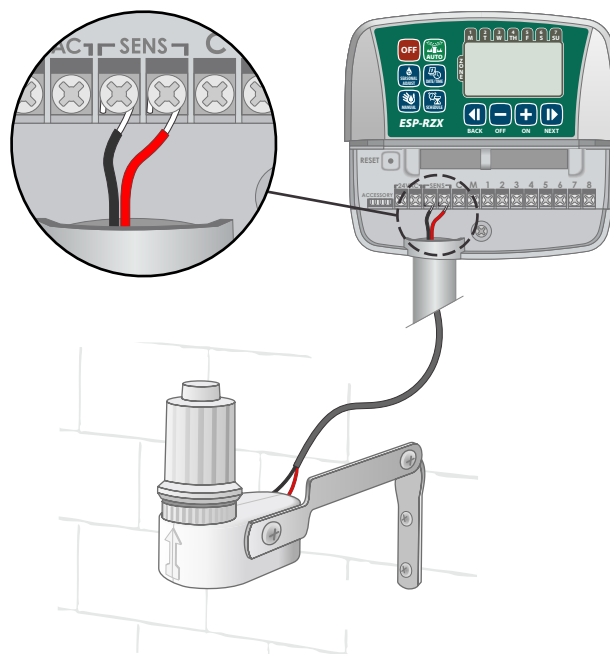

Opcje i funkcje specjalne

Instalacja baterii

Jeżeli w sterowniku ESP-RZX zostaną zainstalowane baterie, urządzenie zachowa ustawioną datę i godzinę w przypadku utraty zasilania.

! UWAGA: Ustawienia programowania są zapisywane w pamięci trwałej i pozostaną w sterowniku, nawet jeżeli baterie nie będą zainstalowane.

- ▶ Włóż dwie baterie AAA do gniazda baterii nad blokiem zacisków zgodnie z poniższą ilustracją.

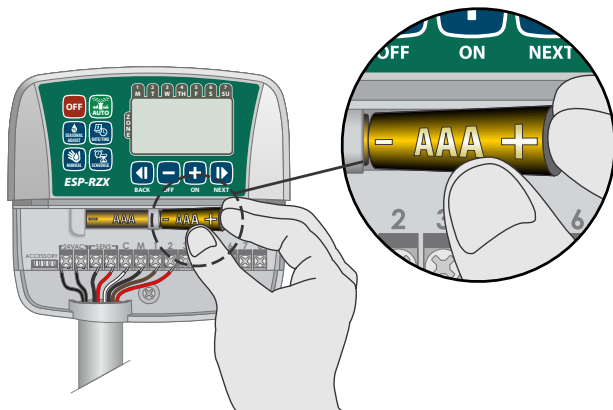

Przycisk Reset

Jeżeli sterownik nie działa prawidłowo, można nacisnąć przycisk RESET.

! UWAGA: Wszystkie wcześniej zaprogramowane plany nawadniania pozostaną zapisane w pamięci, ale bieżącą datę/godzinę będzie trzeba ustawić ponownie.

- ▶ Włóż niewielki przedmiot, na przykład spinacz biurowy do otworu i naciskaj dopóki sterownik nie zostanie zresetowany.

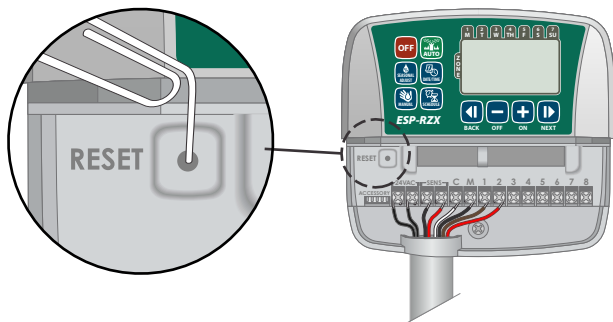

Obejście czujnika deszczu

W sterowniku można ręcznie ustawić opcję PRZESTRZEGANIA (OBEY) lub IGNOROWANIA (IGNORE) czujnika deszczu.

! UWAGA: Ustawienia obejścia czujnika deszczu (Rain Sensor Bypass) nie można zmienić, gdy sterownik steruje trwającym nawadnianiem.

Ustaw obejście dla wszystkich stref

- ▶ Naciśnij przycisk **AUTOMATYCZNY (AUTO)**.
- ▶ Naciśnij i zwolnij jednocześnie przyciski **WSTECZ (BACK)** i **DALEJ (NEXT)**, aby przełączyć pomiędzy opcjami PRZESTRZĘGAJ (OBEY) i IGNORUJ (IGNORE).

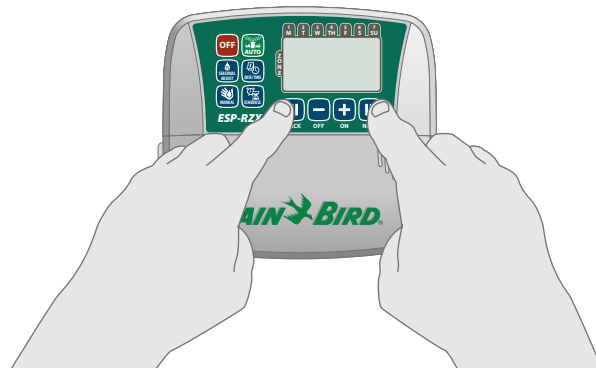

 Symbol **BRAK CZUJNIKA DESZCZU (NO RAIN SENSOR)** pojawi się na wyświetlaczu w przypadku wybrania opcji IGNORUJ (IGNORE).

Rozwiązywanie problemów

Wykrywanie błędów

Sterownik ESP-RZX posiada wbudowany system wykrywania błędów, który wykrywa zwarcia lub przeciążenia na linii wyjściowej stref.

W przypadku wystąpienia błędu wykonywane są poniższe czynności:

- Na wyświetlaczu pojawi się numer strefy, której dotyczy błąd wraz z komunikatem „Err”, jeżeli urządzenie jest w trybie AUTOMATYCZNYM (AUTO) lub NAWADNIANIA RĘCZNEGO (MANUAL WATERING)..



- Wszystkie czynności nawadniania dotyczące danej strefy zostają anulowane, a nawadnianie przejdzie do następnej czynnej strefy w kolejce nawadniania.

! UWAGA: Sterownik podejmie próbę ponownego nawadniania strefy, w której wystąpił błąd, podczas następnego zaplanowanego nawadniania. Prawidłowe zakończenie nawadniania spowoduje skasowanie błędu związanego z daną strefą.

Problemy z nawadnianiem

Problem	Możliwa przyczyna	Możliwe rozwiązanie
Zaprogramowane plany oraz funkcje ręcznego nawadniania nie uruchamiają się.	Źródło wody nie dostarcza wody.	Sprawdź, czy nie ma żadnych zakłóceń w głównym węźle wodnym oraz czy pozostałe węże wodne są otwarte i działają prawidłowo.
	Przewody są poluzowane lub nieprawidłowo podłączone.	Sprawdź, czy przewody zewnętrzne oraz przewody zaworu głównego i przełącznika uruchamiania pompy są prawidłowo podłączone do sterownika oraz przewodów zewnętrznych.
	Przewody zewnętrzne są skorodowane lub uszkodzone.	Sprawdź, czy przewody zewnętrzne nie są uszkodzone i wymień w razie potrzeby. Sprawdź połączenia przewodów i, w razie potrzeby, wymień na złącza wodoszczelne.
	Podłączony czujnik deszczu może być aktywny.	Pozostaw czujnik deszczu do wyschnięcia lub odłącz go od bloku zacisków sterownika i włóż na jego miejsce przewód połączeniowy podłączony do dwóch zacisków SENS.
	Przewód połączeniowy łączący dwa zaciski SENS w bloku zacisków może być uszkodzony lub może go brakować.	Połącz dwa zaciski SENS w bloku zacisków sterownika za pomocą krótkiego przewodu o grubości od 14 do 18 według klasyfikacji AWG.

Usterki elektryczne

Problem	Możliwa przyczyna	Możliwe rozwiązanie
Wyświetlacz jest pusty.	Sterownik nie jest zasilany.	Sprawdź, czy zasilanie sieciowe jest odpowiednio podłączone oraz czy działa prawidłowo.
Wskazania wyświetlacza nie zmieniają się i nie można zaprogramować sterownika.	Przepięcie mogło zakłócić działanie elektroniki sterownika.	Odłącz sterownik od gniazda zasilania na 2 minuty, następnie podłącz ponownie. Jeżeli nie nastąpiło żadne trwałe uszkodzenie, zaprogramowanie sterownika powinno być możliwe i urządzenie powinno podjąć normalną pracę.

Tabela programowania

Przed zaprogramowaniem sterownika należy zaplanować harmonogram nawadniania dla każdej strefy, korzystając z tabeli programowania, po czym zachować ją do wglądu.

- ▶ W kolumnie Opis strefy należy wpisać krótki opis na przykład „trawnik od frontu” lub „trawnik z boku”.

- ▶ Wpisz czas trwania nawadniania dla danej strefy.
- ▶ Wpisz godziny rozpoczęcia nawadniania – maksymalnie sześć.
- ▶ Zaznacz dni rozpoczęcia nawadniania (pole wyboru). Jeżeli wybrano opcję Wybrane dni, zakresz dni tygodnia, w które ma odbywać się nawadnianie. Jeżeli wybrano opcję Co kilka dni, wpisz liczbę od 1–14.

Strefa	Opis strefy	Czas działania nawadniania	Godziny rozpoczęcia nawadniania		Dni rozpoczęcia nawadniania
1		_____ MIN	1 ____:____	4 ____:____	<input type="checkbox"/> Wybrane dni Po Wt Śr Cz Pt So Ni
			2 ____:____	5 ____:____	<input type="checkbox"/> Dni nieparzyste <input type="checkbox"/> Dni parzyste
			3 ____:____	6 ____:____	<input type="checkbox"/> Co kilka dni co _____ dni
2		_____ MIN	1 ____:____	4 ____:____	<input type="checkbox"/> Wybrane dni Po Wt Śr Cz Pt So Ni
			2 ____:____	5 ____:____	<input type="checkbox"/> Dni nieparzyste <input type="checkbox"/> Dni parzyste
			3 ____:____	6 ____:____	<input type="checkbox"/> Co kilka dni co _____ dni
3		_____ MIN	1 ____:____	4 ____:____	<input type="checkbox"/> Wybrane dni Po Wt Śr Cz Pt So Ni
			2 ____:____	5 ____:____	<input type="checkbox"/> Dni nieparzyste <input type="checkbox"/> Dni parzyste
			3 ____:____	6 ____:____	<input type="checkbox"/> Co kilka dni co _____ dni
4		_____ MIN	1 ____:____	4 ____:____	<input type="checkbox"/> Wybrane dni Po Wt Śr Cz Pt So Ni
			2 ____:____	5 ____:____	<input type="checkbox"/> Dni nieparzyste <input type="checkbox"/> Dni parzyste
			3 ____:____	6 ____:____	<input type="checkbox"/> Co kilka dni co _____ dni
5		_____ MIN	1 ____:____	4 ____:____	<input type="checkbox"/> Wybrane dni Po Wt Śr Cz Pt So Ni
			2 ____:____	5 ____:____	<input type="checkbox"/> Dni nieparzyste <input type="checkbox"/> Dni parzyste
			3 ____:____	6 ____:____	<input type="checkbox"/> Co kilka dni co _____ dni
6		_____ MIN	1 ____:____	4 ____:____	<input type="checkbox"/> Wybrane dni Po Wt Śr Cz Pt So Ni
			2 ____:____	5 ____:____	<input type="checkbox"/> Dni nieparzyste <input type="checkbox"/> Dni parzyste
			3 ____:____	6 ____:____	<input type="checkbox"/> Co kilka dni co _____ dni
7		_____ MIN	1 ____:____	4 ____:____	<input type="checkbox"/> Wybrane dni Po Wt Śr Cz Pt So Ni
			2 ____:____	5 ____:____	<input type="checkbox"/> Dni nieparzyste <input type="checkbox"/> Dni parzyste
			3 ____:____	6 ____:____	<input type="checkbox"/> Co kilka dni co _____ dni
8		_____ MIN	1 ____:____	4 ____:____	<input type="checkbox"/> Wybrane dni Po Wt Śr Cz Pt So Ni
			2 ____:____	5 ____:____	<input type="checkbox"/> Dni nieparzyste <input type="checkbox"/> Dni parzyste
			3 ____:____	6 ____:____	<input type="checkbox"/> Co kilka dni co _____ dni



Rain Bird Corporation
6991 East Southpoint Road
Tucson, AZ 85756
USA
Tel.: (520) 741-6100
Faks: (520) 741-6522

Rain Bird International
1000 West Sierra Madre Avenue
Azusa, CA 91702
USA
Tel.: +1 (626) 963-9311
Faks: +1 (626) 852-7343

Rain Bird Europe SNC
900, rue Ampère, B.P. 72000
13792 Aix en Provence Cedex 3
FRANCJA
Tel.: (33) 4 42 24 44 61
Faks: (33) 4 42 24 24 72

Rain Bird France SNC
900, rue Ampère, B.P. 72000
13792 Aix en Provence Cedex 3
FRANCJA
Tel.: (33) 4 42 24 44 61
Faks: (33) 4 42 24 24 72

Rain Bird Ibérica. S.A.
Polígono Ind. Pinares Llanos
C/ Carpinteros, 12, 2ºC
28670 Villaviciosa de Odón, Madrid
HISZPANIA
Tel.: (34) 91 632 48 10
Faks: (34) 91 632 46 45

Rain Bird Desutschland GmbH
Oberjesinger Str. 53
71083 Herrenberg-Kuppigen
NIEMCY
Tel.: (49) 07032 99010
Faks: (49) 07032 9901 11

Rain Bird Sverige AB
Fleningevägen 315
254 77 Fleninge
SZWECJA
Tel.: (46) 42 25 04 80
Faks: (46) 42 20 40 65

Rain Bird Turkey
İstiklal Mahallesi,
Alemdağ Caddesi, No.262
34760 Ümraniye İstanbul
TURCJA
Tel.: (90) 216 443 75 23
Faks: (90) 216 461 74 52

© 2012 Rain Bird Corporation
® Zastrzeżony znak towarowy firmy Rain Bird Corporation

www.rainbird.com
www.rainbird.eu



ul. Puławska 426, 02-884 Warszawa
tel.: 22 / 336 90 40 - fax: 22 / 336 90 49
e-mail: nts@tanake.com.pl - www.nts.tanake.com.pl